

BATERIAS VRLA – CHUMBO- ÁCIDAS SELADAS REGULADAS POR VÁLVULA

Segurança em todas as aplicações



Motores | Automação | Energia | Transmissão & Distribuição | Tintas

COD. 0903040

BATERIA CHUMBO-ÁCIDA SELADA REGULADA POR VÁLVULA
BATERIA BAT2120401 (12V 40Ah)

Carga em Tensão Constante (25°C)
Flutuação: 13,6 - 13,8Vcc
Equalização: 14,6 - 14,8Vcc
Corrente Máxima de Recarga: 13,5A
Impedância Interna: ≈ 0,8 mΩ
Peso: ≈ 13,5 kg

— CUIDADOS —
Não curto-circuite a bateria.
Carregue em ambiente ventilado.
Não descarregue a bateria completamente.
Em caso de contato com o ácido, lavar com
água abundantemente, e procure um médico.
Não jogar no lixo.

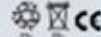

— RESOLUÇÃO CONAMA Nº 401/08 —

Encerrada a vida útil da bateria, favor entregar onde
adquiriu ou na rede de assistência técnica autorizada
para destinação final ambientalmente adequada.
Riscos à saúde humana e ao meio ambiente:
A bateria possui componentes tóxicos que podem causar
danos severos à saúde e ao meio ambiente, se descartados
inadequadamente.
Composição Básica: Chumbo, ácido sulfúrico diluído e plásticos.

Fabricada na China em OEM para a WEG Critical Power, por Shenzhen RBE Power Co., Ltd.

COD. 0903008

BATERIA CHUMBO-ÁCIDA SELADA REGULADA POR VÁLVULA
BATERIA BAT2120601 (12V 60Ah)

Carga em Tensão Constante (25°C)
Flutuação: 13,6 - 13,8Vcc
Equalização: 14,6 - 14,8Vcc
Corrente Máxima de Recarga: 19,5A
Impedância Interna: ≈ 7 mΩ
Peso: ≈ 20,0 kg

— CUIDADOS —
Não curto-circuite a bateria.
Carregue em ambiente ventilado.
Não descarregue a bateria completamente.
Em caso de contato com o ácido, lavar com
água abundantemente, e procure um médico.
Não jogar no lixo.

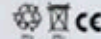

— RESOLUÇÃO CONAMA Nº 401/08 —

Encerrada a vida útil da bateria, favor entregar onde
adquiriu ou na rede de assistência técnica autorizada
para destinação final ambientalmente adequada.
Riscos à saúde humana e ao meio ambiente:
A bateria possui componentes tóxicos que podem causar
danos severos à saúde e ao meio ambiente, se descartados
inadequadamente.
Composição Básica: Chumbo, ácido sulfúrico diluído e plásticos.

Fabricada na China em OEM para a WEG Critical Power, por Shenzhen RBE Power Co., Ltd.

COD. 0903029

BATERIA CHUMBO-ÁCIDA SELADA REGULADA POR VÁLVULA
BATERIA BAT2121501 (12V 150Ah)

Carga em Tensão Constante (25°C)
Flutuação: 13,6 - 13,8Vcc
Equalização: 14,6 - 14,8Vcc
Corrente Máxima de Recarga: 45A
Impedância Interna: ≈ 4,0 mΩ
Peso: ≈ 44,5 kg

— CUIDADOS —
Não curto-circuite a bateria.
Carregue em ambiente ventilado.
Não descarregue a bateria completamente.
Em caso de contato com o ácido, lavar com
água abundantemente, e procure um médico.
Não jogar no lixo.



— RESOLUÇÃO CONAMA Nº 401/08 —

Encerrada a vida útil da bateria, favor entregar onde
adquiriu ou na rede de assistência técnica autorizada
para destinação final ambientalmente adequada.

Riscos à saúde humana e ao meio ambiente:

A bateria possui componentes tóxicos que podem causar
danos severos à saúde e ao meio ambiente, se descartados
inadequadamente.

Composição Básica: Chumbo, ácido sulfúrico diluído e plásticos.

Importador WEG Automation Critical Power Ltda.
CNPJ: 06.044.380/0001-06
Rua João Melo dos Santos, 133
Área Industrial - São José/SC - 88204-260
Telefone SAC: +55 48 2032-8300

Fabricada na China em OEM para a WEG Critical Power, por Shenzhen RBE Power Co., Ltd.

Baterias VRLA (Chumbo-Ácidas Seladas Reguladas por Válvula)

Sumário

Apresentação	04
Bateria 12 V 7 Ah - BAT 0070122	06
Bateria 12 V 9 Ah - BAT 0090122	08
Bateria 12 V 18 Ah - BAT 0180122	10
Bateria 12 V 40 Ah - BAT 0400122	12
Bateria 12 V 60 Ah - BAT 0600122	14
Bateria 12 V 80 Ah - BAT 0800122	16
Bateria 12 V 100 Ah - BAT 1000122	18
Bateria 12 V 120 Ah - BAT 1200122	20
Bateria 12 V 150 Ah - BAT 1500122	22



SEGURANÇA EM TODAS AS APLICAÇÕES

As baterias chumbo-ácidas seladas reguladas por válvula (VRLA) da WEG possuem o sistema de eletrólito absorvido (*Absorptive Glass Mat System*), que impede vazamento, permitindo assim uma **operação segura em qualquer posição** (exceto de cabeça para baixo). Suas válvulas de segurança atuam automaticamente toda vez que a pressão interna supera os níveis normais.

Desenvolvidas com tecnologia que **minimiza a geração de gases**, que são recombinados com uma eficiência de 99%, **as baterias seladas WEG proporcionam operação livre de manutenção**, sem necessidade de verificar a densidade do eletrólito ou adicionar água durante toda a sua vida útil.



Coleta de Baterias

A bateria possui componentes tóxicos que podem causar danos à saúde e ao meio ambiente, se descartados inadequadamente.

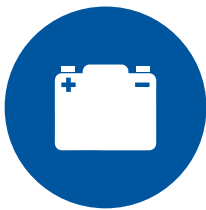

Chumbo



Ácido



Sulfúrico



Plástico

Em conformidade com a Resolução 401/08 do CONAMA - Conselho Nacional do Meio Ambiente, a WEG está apta e devidamente cadastrada junto aos órgãos competentes para promover o correto descarte das baterias por ela comercializadas.

Constatado o esgotamento da bateria, entre em contato através do e-mail automacao@weg.net que informaremos o procedimento correto para destinação final ambientalmente adequada.

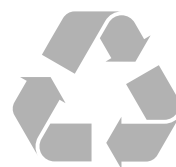

Reciclável



Chumbo-Pb

Bateria 12 V 7 Ah - BAT 0070122

Especificações

Código SAP	13293745
Part number	BAT2120071E
Número de células	6
Tensão nominal	12 V
Capacidade	7 Ah @ 20h até 1,75 V/cel
Peso	Aprox. 1,95 kg (Tolerância ±5,0%)
Máxima corrente de descarga	70 A/5s
Resistência interna	Aprox. 32 mΩ
Faixa de temperatura normal de operação	25 °C
Tensão de carga de flutuação	13,7 V~13,9 V @ 25 °C
Máxima corrente de recarga recomendada	2,1 A
Tensão de equalização	14,6 V~14,8 V @ 25 °C
Material do monobloco	ABS
Autodescarga	Podem ser armazenadas por até 6 meses a 25 °C. Para altas temperaturas, o tempo de intervalo será menor.



Dimensões (mm)



Tabela de Descarga à Corrente Constante (A) a 25 °C

Tensão	Tempo											
	5min	10min	15min	30min	1h	2h	3h	4h	5h	8h	10h	20h
1,60 V	26,56	18,77	13,57	7,793	4,277	2,626	1,974	1,594	1,320	0,850	0,690	0,364
1,65 V	24,70	17,74	12,97	7,482	4,130	2,542	1,913	1,551	1,286	0,840	0,682	0,359
1,70 V	22,28	16,33	12,15	7,151	3,996	2,458	1,861	1,508	1,253	0,827	0,672	0,354
1,75 V	19,96	14,95	11,31	6,835	3,850	2,372	1,806	1,470	1,221	0,816	0,663	0,350
1,80 V	17,53	13,53	10,44	6,533	3,703	2,288	1,750	1,428	1,190	0,802	0,654	0,347
1,85 V	13,91	11,06	8,663	5,627	3,321	2,096	1,618	1,327	1,109	0,753	0,616	0,329

Tabela de Descarga à Potência Constante (WPC) a 25 °C

Tensão	Tempo											
	5min	10min	15min	30min	1h	2h	3h	4h	5h	8h	10h	20h
1,60 V	44,03	31,91	23,72	14,15	8,037	4,977	3,770	3,060	2,545	1,660	1,357	0,718
1,65 V	41,42	30,73	23,01	13,73	7,806	4,841	3,669	2,988	2,489	1,645	1,342	0,707
1,70 V	38,22	28,81	21,88	13,26	7,599	4,708	3,585	2,918	2,432	1,623	1,324	0,700
1,75 V	35,00	26,85	20,65	12,80	7,366	4,564	3,493	2,854	2,379	1,604	1,308	0,692
1,80 V	31,93	24,73	19,34	12,36	7,125	4,423	3,398	2,782	2,326	1,580	1,293	0,686
1,85 V	25,44	20,57	16,28	10,75	6,430	4,075	3,156	2,595	2,176	1,487	1,219	0,652

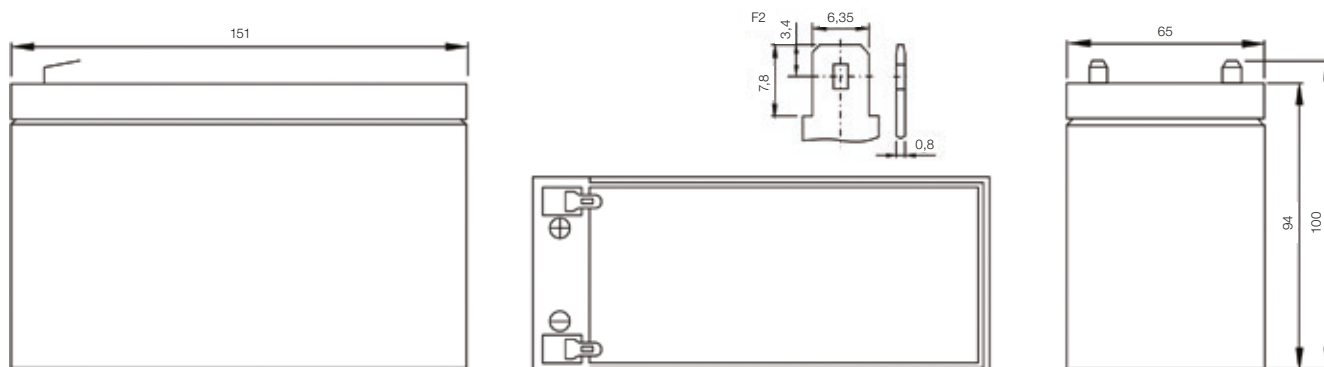
Nota: todos os valores mencionados são valores médios.

Bateria 12 V 7 Ah - BAT 0070122

Efeito da Temperatura na Vida Útil (em Flutuação)

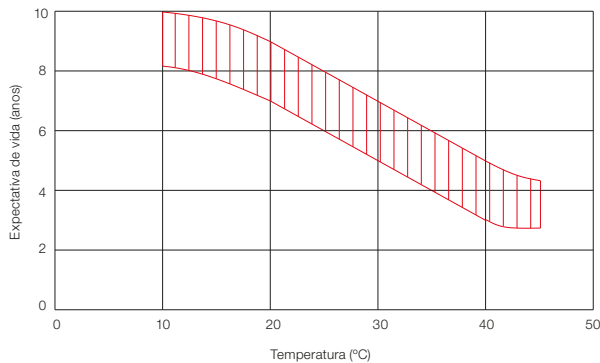

Características de Armazenamento

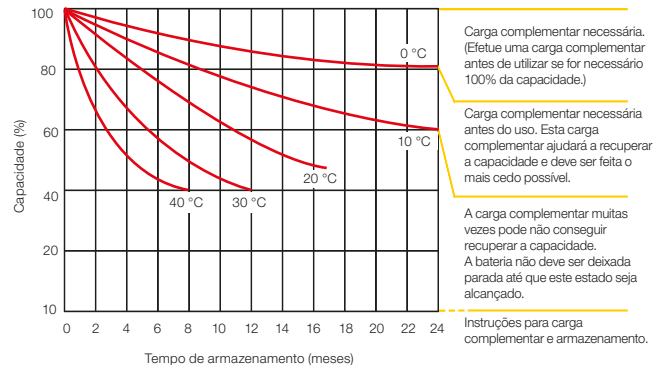

Curva Característica de Carga

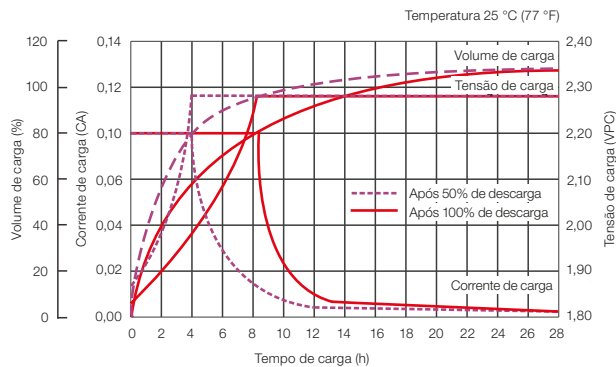

Curva Característica de Descarga

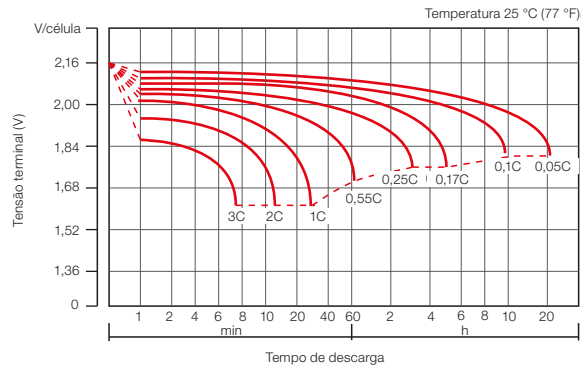

Fatores de Capacidade com Diferentes Temperaturas

Bateria	-20 °C	-10 °C	0 °C	5 °C	10 °C	20 °C	25 °C	30 °C	40 °C	45 °C
Bateria AGM 12 V	46%	66%	76%	83%	90%	98%	100%	103%	107%	109%

Corrente de Descarga x Tensão de Descarga

Tensão final de descarga (V/elemento)	1,75 V	1,70 V	1,60 V
Corrente de descarga (A)	(A) ≤ 0,2C	0,2C < (A) ≤ 1,0C	(A) ≥ 1,0C

Manutenção e Cuidados

- Todo mês, recomendamos inspeção da tensão de cada bateria.
- A cada três meses, recomendamos aplicação de tensão de equalização.
- Compensação da tensão de flutuação em função da temperatura: 3 mV/°C/elemento.
- A vida útil da bateria está relacionada com o nº de descargas, com a profundidade de carga, a temperatura ambiente e a tensão de flutuação.

Bateria 12 V 9 Ah - BAT 0090122

Especificações

Código SAP	13714063
Part number	BAT2120091
Número de células	6
Tensão nominal	12 V
Capacidade	9 Ah @ 20h até 1,75 V/cel
Peso	Aprox. 2,30 kg (Tolerância ±5,0%)
Máxima corrente de descarga	90 A/5s
Resistência interna	Aprox. 22 mΩ
Faixa de temperatura normal de operação	25 °C
Tensão de carga de flutuação	13,7 V~13,9 V @ 25 °C
Máxima corrente de recarga recomendada	2,7 A
Tensão de equalização	14,6 V~14,8 V @ 25 °C
Material do monobloco	ABS
Autodescarga	Podem ser armazenadas por até 6 meses a 25 °C. Para altas temperaturas, o tempo de intervalo será menor.



Dimensões (mm)



Tabela de Descarga à Corrente Constante (A) a 25 °C

Tensão	Tempo											
	5min	10min	15min	30min	1h	2h	3h	4h	5h	8h	10h	20h
1,60 V	35,17	24,62	17,62	10,12	5,499	3,376	2,538	2,049	1,698	1,093	0,887	0,469
1,65 V	32,71	23,26	16,85	9,716	5,310	3,268	2,460	1,994	1,654	1,080	0,877	0,461
1,70 V	29,51	21,41	15,78	9,287	5,137	3,161	2,393	1,939	1,611	1,064	0,863	0,456
1,75 V	26,44	19,60	14,68	8,876	4,950	3,050	2,321	1,890	1,570	1,049	0,852	0,450
1,80 V	23,21	17,74	13,56	8,484	4,760	2,941	2,250	1,835	1,530	1,031	0,841	0,446
1,85 V	18,43	14,50	11,25	7,307	4,270	2,695	2,080	1,706	1,426	0,968	0,792	0,423

Tabela de Descarga à Potência Constante (W) a 25 °C

Tensão	Tempo											
	5min	10min	15min	30min	1h	2h	3h	4h	5h	8h	10h	20h
1,60 V	58,30	41,84	30,80	18,38	10,33	6,399	4,848	3,934	3,273	2,134	1,744	0,923
1,65 V	54,85	40,30	29,89	17,83	10,04	6,225	4,718	3,842	3,200	2,114	1,726	0,909
1,70 V	50,61	37,78	28,41	17,22	9,770	6,053	4,610	3,751	3,127	2,087	1,702	0,899
1,75 V	46,35	35,21	26,82	16,62	9,470	5,868	4,491	3,669	3,059	2,062	1,681	0,890
1,80 V	41,57	32,43	25,12	16,05	9,161	5,687	4,369	3,577	2,991	2,031	1,662	0,882
1,85 V	33,69	26,97	21,14	13,96	8,267	5,239	4,057	3,337	2,798	1,911	1,567	0,838

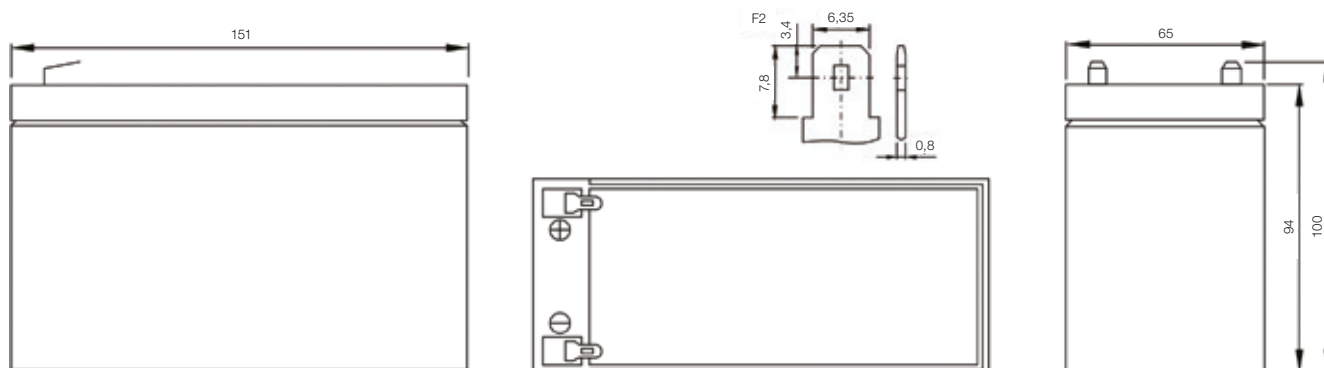
Nota: todos os valores mencionados são valores médios.

Bateria 12 V 9 Ah - BAT 0090122

Efeito da Temperatura na Vida Útil (em Flutuação)

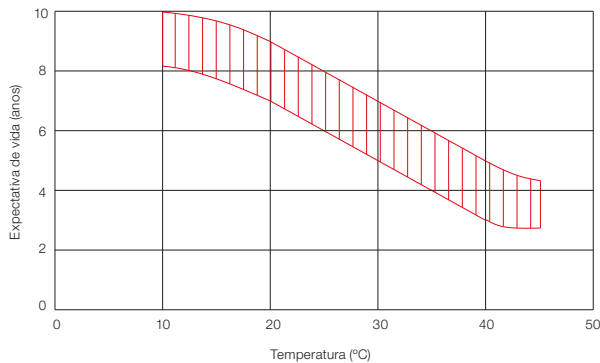

Características de Armazenamento

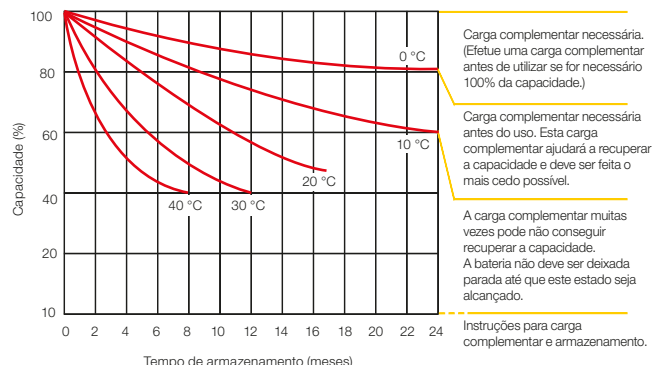

Curva Característica de Carga

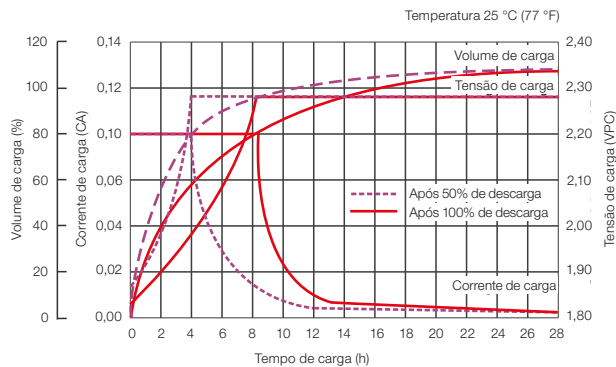

Curva Característica de Descarga

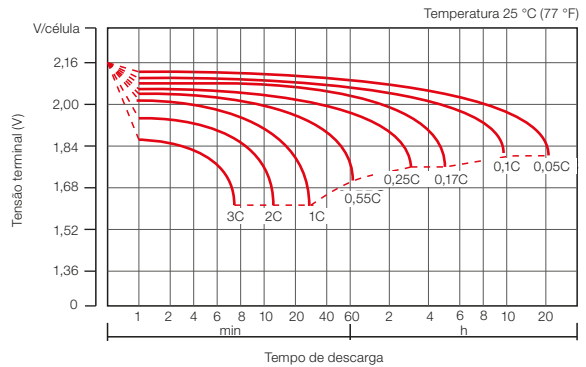

Fatores de Capacidade com Diferentes Temperaturas

Bateria	-20 °C	-10 °C	0 °C	5 °C	10 °C	20 °C	25 °C	30 °C	40 °C	45 °C
Bateria AGM 12 V	46%	66%	76%	83%	90%	98%	100%	103%	107%	109%

Corrente de Descarga x Tensão de Descarga

Tensão final de descarga (V/elemento)	1,75 V	1,70 V	1,60 V
Corrente de descarga (A)	(A) ≤ 0,2 C	0,2C < (A) ≤ 1,0 C	(A) ≥ 1,0 C

Manutenção e Cuidados

- Todo mês, recomendamos inspeção da tensão de cada bateria.
- A cada três meses, recomendamos aplicação de tensão de equalização.
- Compensação da tensão de flutuação em função da temperatura: 3 mV/°C/elemento.
- A vida útil da bateria está relacionada com o nº de descargas, com a profundidade de carga, a temperatura ambiente e a tensão de flutuação.

Bateria 12 V 18 Ah - BAT 0180122

Especificações

Código SAP	13714064
Part number	BAT2120181
Número de células	6
Tensão nominal	12 V
Capacidade	18 Ah @ 20h até 1,75 V/cel
Peso	Aprox. 4,85 kg (Tolerância ±5,0%)
Máxima corrente de descarga	180 A/5s
Resistência interna	Aprox. 18 mΩ
Faixa de temperatura normal de operação	25 °C
Tensão de carga de flutuação	13,7 V~13,9 V @ 25 °C
Máxima corrente de recarga recomendada	5,4 A
Tensão de equalização	14,6 V~14,8 V @ 25 °C
Material do monobloco	ABS
Autodescarga	Podem ser armazenadas por até 6 meses a 25 °C. Para altas temperaturas, o tempo de intervalo será menor.



Dimensões (mm)



Tabela de Descarga à Corrente Constante (A) a 25 °C

Tensão	Tempo											
	5min	10min	15min	30min	1h	2h	3h	4h	5h	8h	10h	20h
1,60 V	66,25	47,30	34,54	19,84	11,00	6,752	5,076	4,098	3,395	2,185	1,775	0,937
1,65 V	61,60	44,70	33,02	19,05	10,62	6,537	4,919	3,987	3,307	2,161	1,753	0,922
1,70 V	55,58	41,15	30,93	18,21	10,27	6,321	4,786	3,879	3,221	2,127	1,727	0,911
1,75 V	49,80	37,67	28,78	17,40	9,899	6,101	4,643	3,779	3,140	2,098	1,704	0,900
1,80 V	43,72	34,10	26,58	16,63	9,521	5,882	4,499	3,671	3,059	2,062	1,682	0,891
1,85 V	34,71	27,87	22,05	14,32	8,539	5,390	4,159	3,412	2,853	1,936	1,584	0,846

Tabela de Descarga à Potência Constante (W) a 25 °C

Tensão	Tempo											
	5min	10min	15min	30min	1h	2h	3h	4h	5h	8h	10h	20h
1,60 V	109,8	80,40	60,39	36,03	20,67	12,80	9,695	7,868	6,545	4,268	3,489	1,845
1,65 V	103,3	77,44	58,59	34,96	20,07	12,45	9,435	7,683	6,399	4,229	3,451	1,819
1,70 V	95,32	72,60	55,69	33,75	19,54	12,11	9,220	7,503	6,254	4,173	3,404	1,799
1,75 V	87,30	67,65	52,58	32,59	18,94	11,74	8,983	7,338	6,118	4,123	3,363	1,779
1,80 V	78,29	62,31	49,24	31,46	18,32	11,37	8,739	7,153	5,981	4,062	3,324	1,764
1,85 V	63,45	51,83	41,44	27,37	16,53	10,48	8,115	6,674	5,596	3,823	3,134	1,677

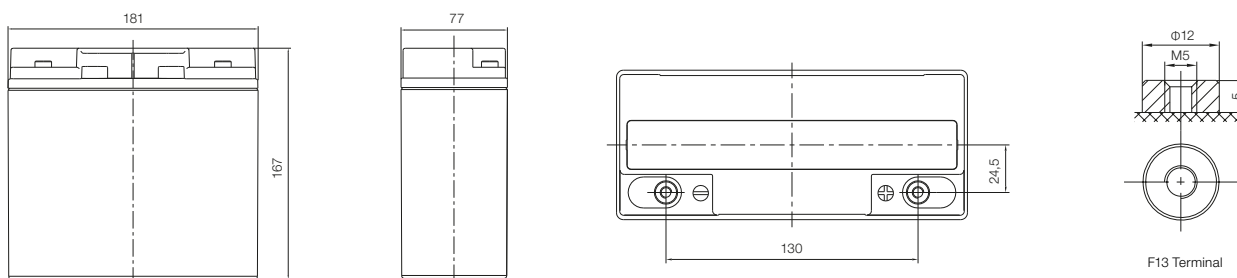
Nota: todos os valores mencionados são valores médios.

Bateria 12 V 18 Ah - BAT 0180122

Efeito da Temperatura na Vida Útil (em Flutuação)

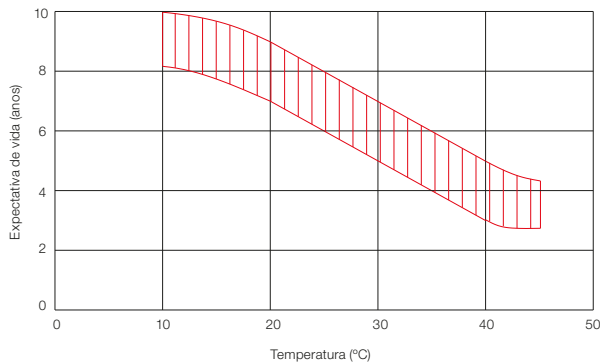

Características de Armazenamento

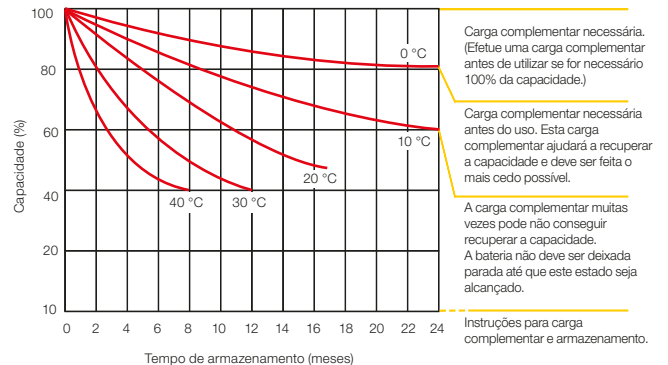

Curva Característica de Carga

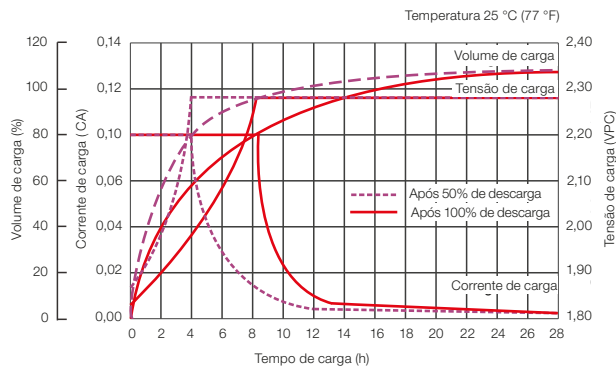

Curva Característica de Descarga

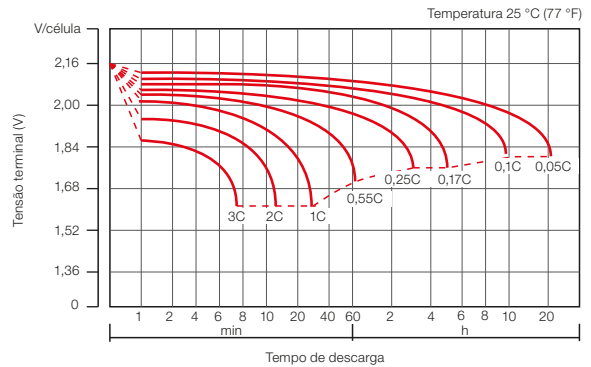

Fatores de Capacidade com Diferentes Temperaturas

Bateria	-20 °C	-10 °C	0 °C	5 °C	10 °C	20 °C	25 °C	30 °C	40 °C	45 °C
Bateria AGM 12 V	46%	66%	76%	83%	90%	98%	100%	103%	107%	109%

Corrente de Descarga x Tensão de Descarga

Tensão final de descarga (V /elemento)	1,75 V	1,70 V	1,60 V
Corrente de descarga (A)	(A) ≤ 0,2 C	0,2 C < (A) ≤ 1,0 C	(A) ≥ 1,0 C

Manutenção e Cuidados

- Todo mês, recomendamos inspeção da tensão de cada bateria.
- A cada três meses, recomendamos aplicação de tensão de equalização.
- Compensação da tensão de flutuação em função da temperatura: 3 mV/°C/elemento.
- A vida útil da bateria está relacionada com o nº de descargas, com a profundidade de carga, a temperatura ambiente e a tensão de flutuação.

Bateria 12 V 40 Ah - BAT 0400122

Especificações

Código SAP	13714065
Part number	BAT2120401
Número de células	6
Tensão nominal	12 V
Capacidade	40 Ah @ 10h até 1,80 V/cel
Peso	Aprox. 11,5 Kg (Tolerância $\pm 3,0\%$)
Máxima corrente de descarga	400 A/5s
Resistência interna	Aprox. 10 m Ω
Faixa de temperatura normal de operação	25 °C
Tensão de carga de flutuação	13,6 V~13,8 V @ 25 °C
Máxima corrente de recarga recomendada	12,0 A
Tensão de equalização	14,6 V~14,8 V @ 25 °C
Material do monobloco	ABS
Autodescarga	Podem ser armazenadas por até 6 meses a 25 °C. Para altas temperaturas, o tempo de intervalo será menor.



Dimensões (mm)



Tabela de Descarga à Corrente Constante (A) a 25 °C

Tensão	Tempo											
	5min	10min	15min	30min	1h	2h	3h	4h	5h	8h	10h	20h
1,60 V	124,3	95,7	73,4	43,4	24,4	14,6	11,3	8,87	7,55	5,07	4,22	2,21
1,65 V	119,8	90,4	70,2	41,6	23,6	14,1	10,9	8,63	7,35	5,01	4,17	2,17
1,70 V	114,0	83,2	65,7	39,8	22,8	13,6	10,6	8,39	7,16	4,94	4,11	2,15
1,75 V	106,5	76,2	61,2	38,0	22,0	13,2	10,3	8,18	6,98	4,87	4,05	2,12
1,80 V	97,0	69,0	56,5	36,4	21,2	12,7	10,0	7,94	6,80	4,79	4,00	2,10
1,85 V	85,4	56,4	46,9	31,3	19,0	11,6	9,24	7,38	6,34	4,49	3,77	1,99

Tabela de Descarga à Potência Constante (W) a 25 °C

Tensão	Tempo											
	5min	10min	15min	30min	1h	2h	3h	4h	5h	8h	10h	20h
1,60 V	213,9	162,6	128,4	78,8	45,9	27,6	21,5	17,0	14,5	9,90	8,30	4,35
1,65 V	211,7	156,6	124,5	76,4	44,6	26,8	21,0	16,6	14,2	9,81	8,21	4,28
1,70 V	203,6	146,9	118,4	73,8	43,4	26,1	20,5	16,2	13,9	9,68	8,09	4,24
1,75 V	193,6	136,8	111,8	71,2	42,1	25,3	20,0	15,9	13,6	9,57	8,00	4,19
1,80 V	179,5	126,0	104,7	68,8	40,7	24,5	19,4	15,5	13,3	9,43	7,90	4,15
1,85 V	160,8	104,8	88,1	59,8	36,7	22,6	18,0	14,4	12,4	8,87	7,45	3,95

Nota: todos os valores mencionados são valores médios.

Bateria 12 V 40 Ah - BAT 0400122

Efeito da Temperatura na Vida Útil (em Flutuação)

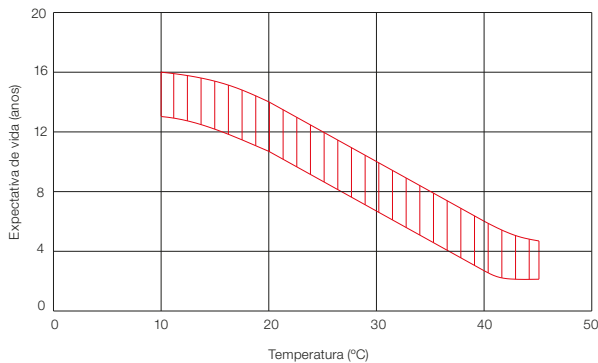

Características de Armazenamento

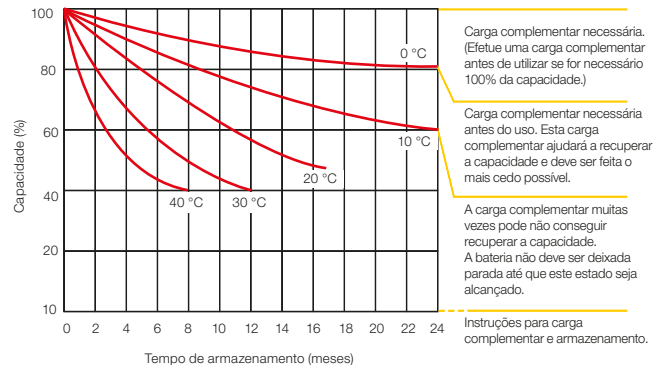

Curva Característica de Carga

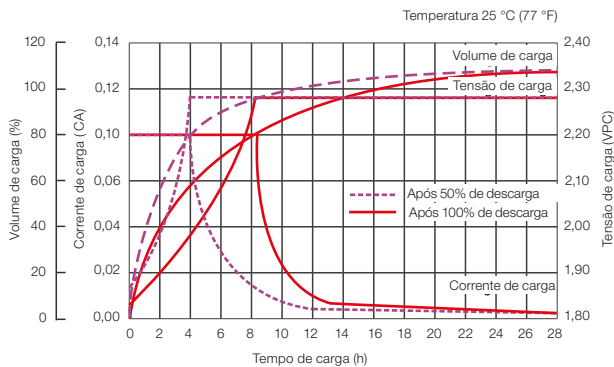

Curva Característica de Descarga

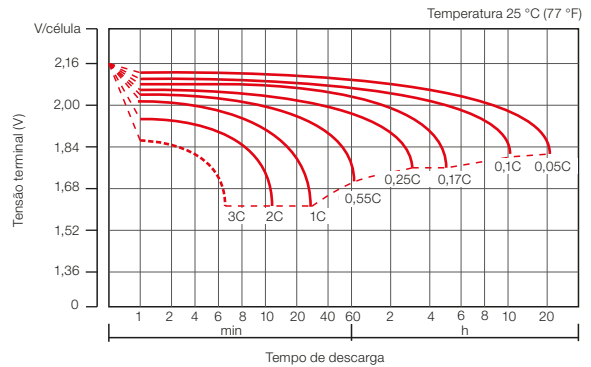

Fatores de Capacidade com Diferentes Temperaturas

Bateria	-20 °C	-10 °C	0 °C	5 °C	10 °C	20 °C	25 °C	30 °C	40 °C	45 °C
Bateria AGM 12 V	46%	66%	76%	83%	90%	98%	100%	103%	107%	109%

Corrente de Descarga x Tensão de Descarga

Tensão final de descarga (V/elemento)	1,75 V	1,70 V	1,60 V
Corrente de descarga (A)	(A) ≤ 0,2 C	0,2C < (A) ≤ 1,0 C	(A) ≥ 1,0 C

Manutenção e Cuidados

- Todo mês, recomendamos inspeção da tensão de cada bateria.
- A cada três meses, recomendamos aplicação de tensão de equalização.
- Compensação da tensão de flutuação em função da temperatura: 3 mV/°C/elemento.
- A vida útil da bateria está relacionada com o nº de descargas, com a profundidade de carga, a temperatura ambiente e a tensão de flutuação.

Bateria 12 V 60 Ah - BAT 0600122

Especificações

Código SAP	13714066
Part number	BAT2120601
Número de células	6
Tensão nominal	12 V
Capacidade	60 Ah @ 10h até 1,80 V/cel
Peso	Aprox. 20,5 Kg (Tolerância $\pm 3,0\%$)
Máxima corrente de descarga	600 A/5s
Resistência interna	Aprox. 6,0 m Ω
Faixa de temperatura normal de operação	25 °C
Tensão de carga de flutuação	13,6 V~13,8 V @ 25 °C
Máxima corrente de recarga recomendada	18,0 A
Tensão de equalização	14,6 V~14,8 V @ 25 °C
Material do monobloco	ABS
Autodescarga	Podem ser armazenadas por até 6 meses a 25 °C. Para altas temperaturas, o tempo de intervalo será menor.



Dimensões (mm)



Tabela de Descarga à Corrente Constante (A) a 25 °C

Tensão	Tempo											
	5min	10min	15min	30min	1h	2h	3h	4h	5h	8h	10h	20h
1,60 V	192,2	146,4	111,2	65,7	36,7	21,8	16,9	13,3	11,3	7,61	6,33	3,31
1,65 V	185,3	138,4	106,4	63,1	35,4	21,1	16,4	12,9	11,0	7,52	6,25	3,26
1,70 V	176,2	127,4	99,6	60,3	34,3	20,4	16,0	12,6	10,7	7,41	6,16	3,22
1,75 V	164,6	116,6	92,7	57,6	33,0	19,7	15,5	12,3	10,5	7,30	6,08	3,18
1,80 V	150,0	105,6	85,6	55,1	31,7	19,0	15,0	11,9	10,2	7,18	6,00	3,15
1,85 V	132,0	86,3	71,0	47,4	28,5	17,4	13,9	11,1	9,51	6,74	5,65	2,99

Tabela de Descarga à Potência Constante (W) a 25 °C

Tensão	Tempo											
	5min	10min	15min	30min	1h	2h	3h	4h	5h	8h	10h	20h
1,60 V	330,8	248,9	194,5	119,3	68,9	41,4	32,3	25,5	21,8	14,9	12,4	6,52
1,65 V	327,4	239,8	188,7	115,8	66,9	40,3	31,5	24,9	21,3	14,7	12,3	6,43
1,70 V	314,9	224,8	179,4	111,8	65,1	39,2	30,7	24,4	20,9	14,5	12,1	6,36
1,75 V	299,4	209,5	169,3	107,9	63,1	38,0	29,9	23,8	20,4	14,4	12,0	6,29
1,80 V	277,6	192,9	158,6	104,2	61,1	36,8	29,1	23,2	19,9	14,1	11,9	6,23
1,85 V	248,6	160,5	133,5	90,6	55,1	33,9	27,1	21,7	18,7	13,3	11,2	5,92

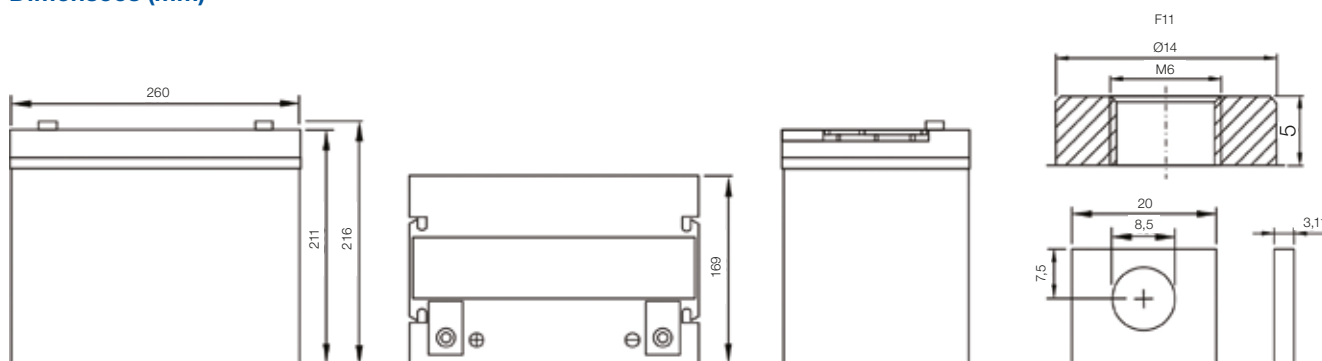
Nota: todos os valores mencionados são valores médios.

Bateria 12 V 60 Ah - BAT 0600122

Efeito da Temperatura na Vida Útil (em Flutuação)

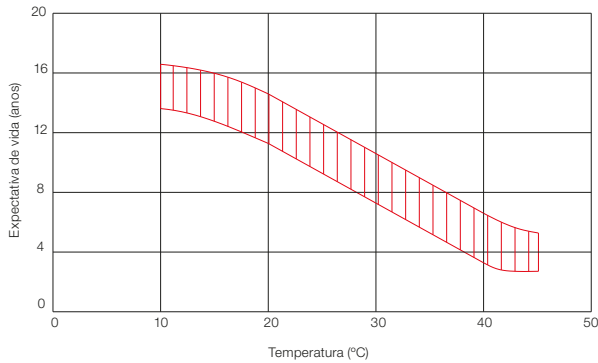

Características de Armazenamento

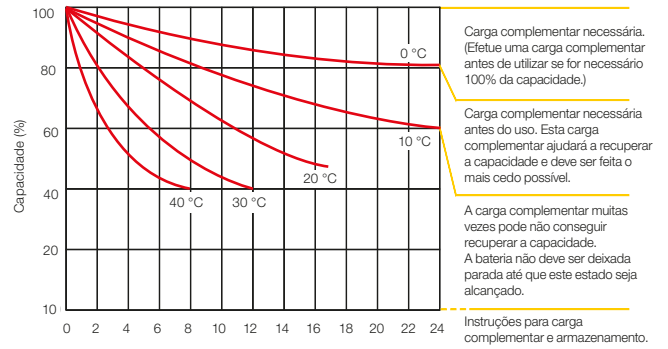

Curva Característica de Carga

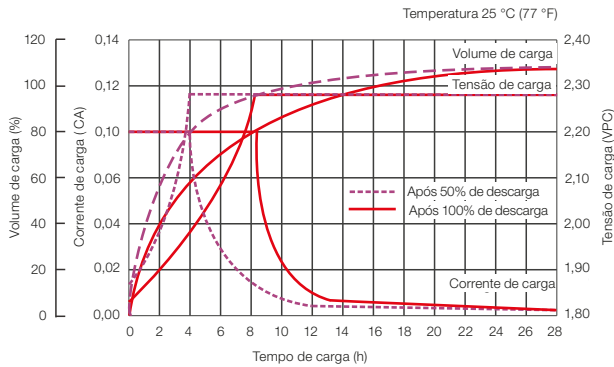

Curva Característica de Descarga

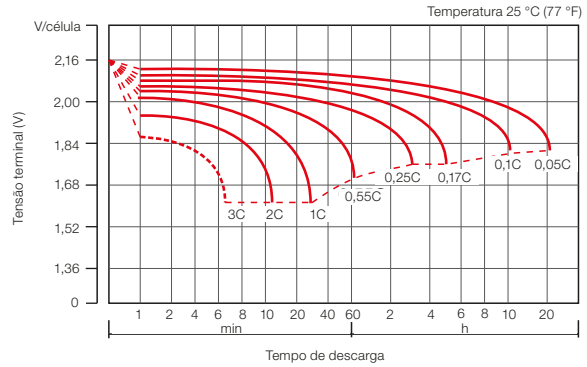

Fatores de Capacidade com Diferentes Temperaturas

Bateria	-20 °C	-10 °C	0 °C	5 °C	10 °C	20 °C	25 °C	30 °C	40 °C	45 °C
Bateria AGM 12 V	46%	66%	76%	83%	90%	98%	100%	103%	107%	109%

Corrente de Descarga x Tensão de Descarga

Tensão final de descarga (V/elemento)	1,75 V	1,70 V	1,60 V
Corrente de descarga (A)	(A) ≤ 0,2 C	0,2C < (A) ≤ 1,0 C	(A) ≥ 1,0 C

Manutenção e Cuidados

- Todo mês, recomendamos inspeção da tensão de cada bateria.
- A cada três meses, recomendamos aplicação de tensão de equalização.
- Compensação da tensão de flutuação em função da temperatura: 3 mV/°C/elemento.
- A vida útil da bateria está relacionada com o nº de descargas, com a profundidade de carga, a temperatura ambiente e a tensão de flutuação.

Bateria 12 V 80 Ah - BAT 0800122

Especificações

Código SAP	13714067
Part number	BAT2120801
Número de células	6
Tensão nominal	12 V
Capacidade	80 Ah @ 10h até 1,80 V/cel
Peso	Aprox. 21,5 kg (Tolerância ±3,0%)
Máxima corrente de descarga	800 A (5s)
Resistência interna	6,0mOhm ±10%
Faixa de temperatura normal de operação	25 °C
Tensão de carga de flutuação	13,6 V~13,8 V @ 25 °C
Máxima corrente de recarga recomendada	24,0 A
Tensão de equalização	14,6 V~14,8 V @ 25°C
Material do monobloco	ABS
Autodescarga	Podem ser armazenadas por até 6 meses a 25 °C. Para altas temperaturas, o tempo de intervalo será menor.



Dimensões (mm)



Tabela de Descarga à Corrente Constante (A) a 25 °C

Tensão	Tempo											
	10min	15min	30min	1h	2h	3h	4h	5h	8h	10h	20h	
1,60 V	195,3	148,3	87,6	48,9	29,1	22,6	17,7	15,1	10,1	8,44	4,41	
1,65 V	184,5	141,8	84,1	47,2	28,2	21,9	17,3	14,7	10,0	8,34	4,34	
1,70 V	169,9	132,8	80,4	45,7	27,3	21,3	16,8	14,3	9,87	8,21	4,29	
1,75 V	155,5	123,6	76,8	44,0	26,3	20,6	16,4	14,0	9,74	8,10	4,24	
1,80 V	140,7	114,1	73,4	42,3	25,4	20,0	15,9	13,6	9,57	8,00	4,20	
1,85 V	115,0	94,7	63,3	38,0	23,2	18,5	14,8	12,7	8,99	7,53	3,99	

Tabela de Descarga à Potência Constante (W) a 25 °C

Tensão	Tempo											
	10min	15min	30min	1h	2h	3h	4h	5h	8h	10h	20h	
1,60 V	331,9	259,3	159,1	91,9	55,2	43,1	34,0	29,1	19,8	16,6	8,69	
1,65 V	319,7	251,6	154,4	89,2	53,7	41,9	33,2	28,4	19,6	16,4	8,57	
1,70 V	299,7	239,2	149,0	86,9	52,2	41,0	32,5	27,8	19,4	16,2	8,47	
1,75 V	279,3	225,8	143,9	84,2	50,6	39,9	31,8	27,2	19,1	16,0	8,38	
1,80 V	257,2	211,4	138,9	81,4	49,1	38,8	31,0	26,6	18,9	15,8	8,31	
1,85 V	213,9	177,9	120,8	73,5	45,2	36,1	28,9	24,9	17,7	14,9	7,90	

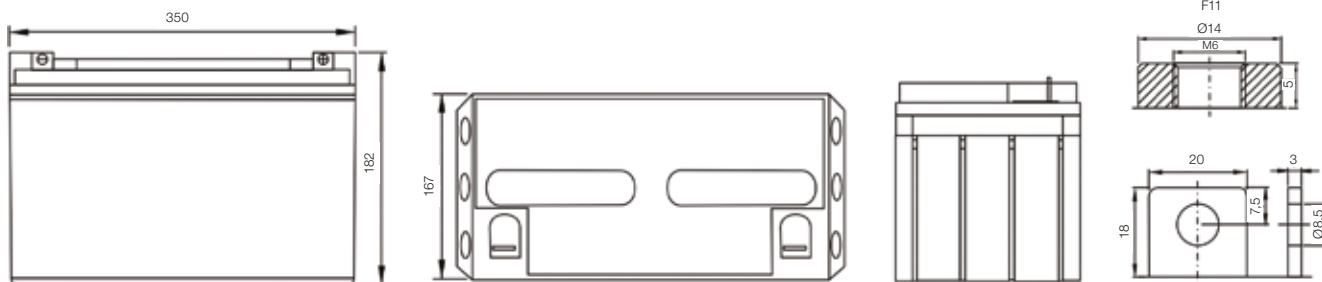
Nota: todos os valores mencionados são valores médios.

Bateria 12 V 80 Ah - BAT 0800122

Efeito da Temperatura na Vida Útil (em Flutuação)

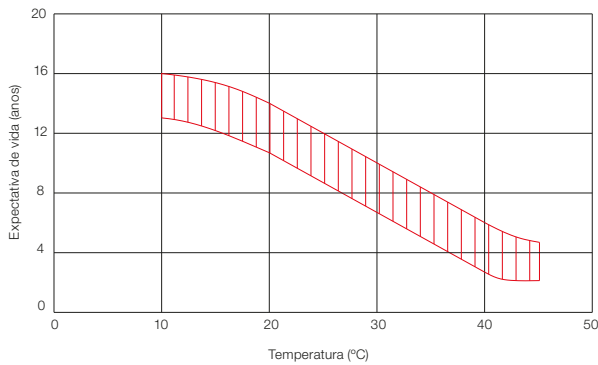

Características de Armazenamento

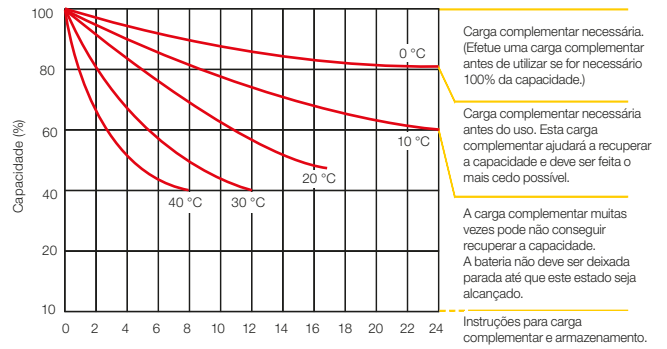

Curva Característica de Carga

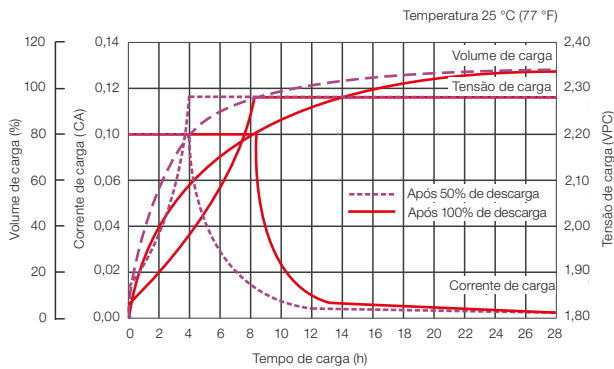

Curva Característica de Descarga

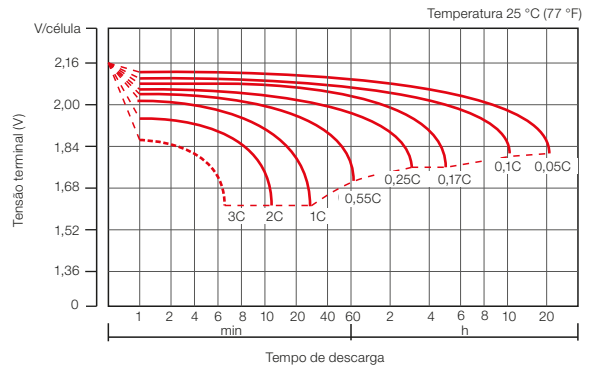

Fatores de Capacidade com Diferentes Temperaturas

Bateria	-20 °C	-10 °C	0 °C	5 °C	10 °C	20 °C	25 °C	30 °C	40 °C	45 °C
Bateria AGM 12 V	46%	66%	76%	83%	90%	98%	100%	103%	107%	109%

Corrente de Descarga x Tensão de Descarga

Tensão final de descarga (V/elemento)	1,75 V	1,70 V	1,60 V
Corrente de descarga (A)	(A) ≤ 0,2 C	0,2 C < (A) ≤ 1,0 C	(A) ≥ 1,0 C

Manutenção e Cuidados

- Todo mês, recomendamos inspeção da tensão de cada bateria.
- A cada três meses, recomendamos aplicação de tensão de equalização.
- Compensação da tensão de flutuação em função da temperatura: 3 mV/°C/elemento.
- A vida útil da bateria está relacionada com o nº de descargas, com a profundidade de carga, a temperatura ambiente e a tensão de flutuação.

Bateria 12 V 100 Ah - BAT 1000122

Especificações

Código SAP	13714238
Part number	BAT2121001
Número de células	6
Tensão nominal	12 V
Capacidade	100 Ah @ 10h até 1,80 V/cel
Peso	Aprox. 27,5 kg (Tolerância $\pm 3,0\%$)
Máxima corrente de descarga	1.000 A (5s)
Resistência interna	Aprox. 6,5 m Ω
Faixa de temperatura normal de operação	25 °C
Tensão de carga de flutuação	13,6 V~13,8 V @ 25 °C
Máxima corrente de recarga recomendada	30,0 A
Tensão de equalização	14,6 V~14,8 V @ 25 °C
Material do monobloco	ABS
Autodescarga	Podem ser armazenadas por até 6 meses a 25 °C. Para altas temperaturas, o tempo de intervalo será menor.



Dimensões (mm)



Tabela de Descarga à Corrente Constante (A) a 25 °C

Tensão	Tempo										
	10min	15min	30min	1h	2h	3h	4h	5h	8h	10h	20h
1,60 V	224,9	179,8	107,3	61,1	36,4	28,2	22,2	18,9	12,7	10,5	5,52
1,65 V	206,8	171,9	103,0	59,0	35,2	27,3	21,6	18,4	12,5	10,4	5,43
1,70 V	190,4	161,0	98,5	57,1	34,1	26,6	21,0	17,9	12,3	10,3	5,36
1,75 V	174,3	149,9	94,1	55,0	32,9	25,8	20,4	17,4	12,2	10,1	5,30
1,80 V	157,8	138,4	90,0	52,9	31,7	25,0	19,9	17,0	12,0	10,0	5,25
1,85 V	128,9	114,8	77,5	47,4	29,1	23,1	18,5	15,9	11,2	9,41	4,98

Tabela de Descarga à Potência Constante (W) a 25 °C

Tensão	Tempo										
	10min	15min	30min	1h	2h	3h	4h	5h	8h	10h	20h
1,60 V	372,1	320,9	196,9	114,8	69,0	53,9	42,6	36,4	24,8	20,7	10,9
1,65 V	358,4	311,3	191,0	111,5	67,1	52,4	41,6	35,6	24,5	20,5	10,7
1,70 V	336,0	295,9	184,4	108,6	65,3	51,2	40,6	34,8	24,2	20,2	10,6
1,75 V	313,1	279,4	178,1	105,2	63,3	49,9	39,7	34,0	23,9	20,0	10,5
1,80 V	288,3	261,6	171,9	101,8	61,3	48,6	38,7	33,2	23,6	19,8	10,4
1,85 V	239,8	220,2	149,5	91,9	56,5	45,1	36,1	31,1	22,2	18,6	9,87

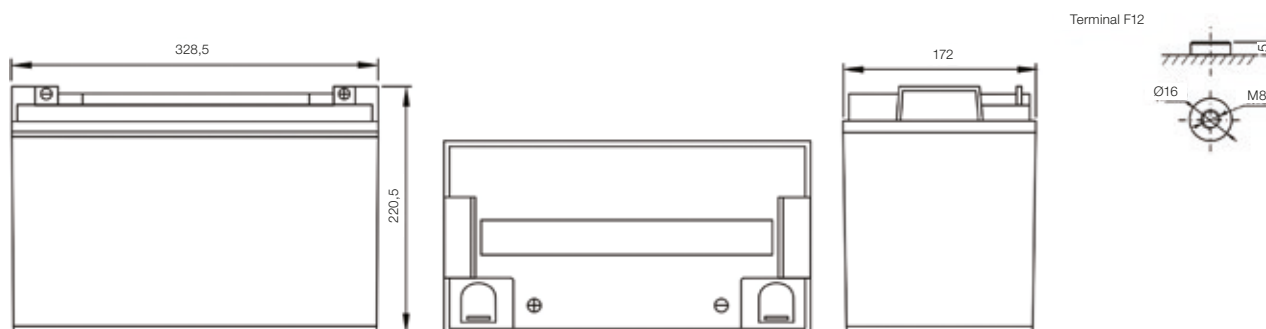
Nota: todos os valores mencionados são valores médios.

Bateria 12 V 100 Ah - BAT 1000122

Efeito da Temperatura na Vida Útil (em Flutuação)

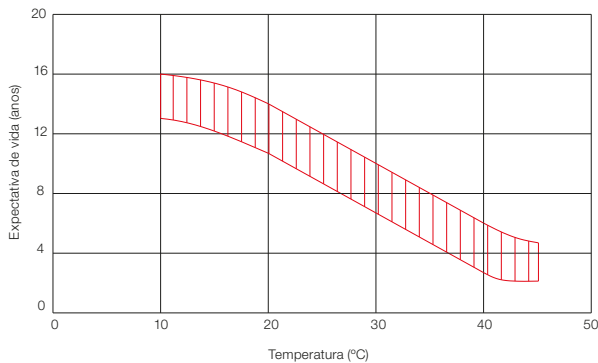

Características de Armazenamento

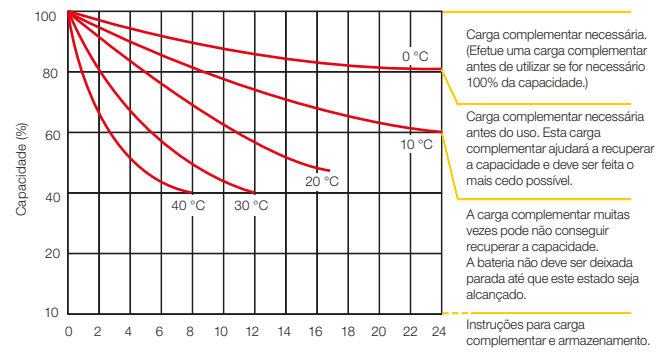

Curva Característica de Carga

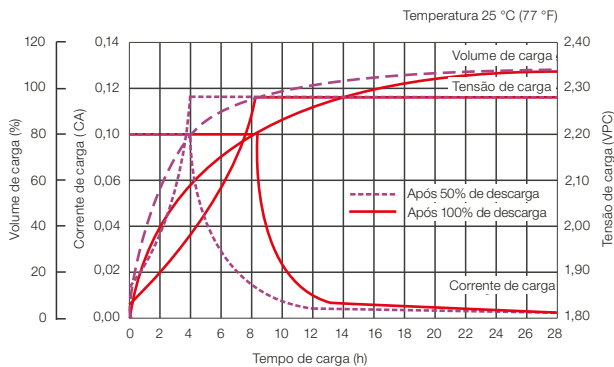

Curva Característica de Descarga

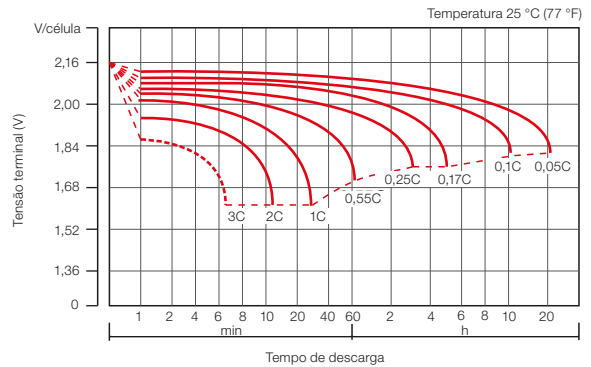

Fatores de Capacidade com Diferentes Temperaturas

Bateria	-20 °C	-10 °C	0 °C	5 °C	10 °C	20 °C	25 °C	30 °C	40 °C	45 °C
Bateria AGM 12 V	46%	66%	76%	83%	90%	98%	100%	103%	107%	109%

Corrente de Descarga x Tensão de Descarga

Tensão final de descarga (V/elemento)	1,75 V	1,70 V	1,60 V
Corrente de descarga (A)	(A) ≤ 0,2 C	0,2C < (A) ≤ 1,0 C	(A) ≥ 1,0 C

Manutenção e Cuidados

- Todo mês, recomendamos inspeção da tensão de cada bateria.
- A cada três meses, recomendamos aplicação de tensão de equalização.
- Compensação da tensão de flutuação em função da temperatura: 3 mV/°C/elemento.
- A vida útil da bateria está relacionada com o nº de descargas, com a profundidade de carga, a temperatura ambiente e a tensão de flutuação.

Bateria 12 V 120 Ah - BAT 1200122

Especificações

Código SAP	13714239
Part number	BAT2121001
Número de células	6
Tensão nominal	12 V
Capacidade	120 Ah @ 10h até 1,80 V/cel
Peso	Aprox. 32,0 kg (Tolerância ±3,0%)
Máxima corrente de descarga	1.200 A (5s)
Resistência interna	Aprox. 5,5 mΩ
Faixa de temperatura normal de operação	25 °C
Tensão de carga de flutuação	13,6 V~13,8 V @ 25 °C
Máxima corrente de recarga recomendada	36,0 A
Tensão de equalização	14,6 V~14,8 V @ 25 °C
Material do monobloco	ABS
Autodescarga	Podem ser armazenadas por até 6 meses a 25 °C. Para altas temperaturas, o tempo de intervalo será menor.



Dimensões (mm)



Tabela de Descarga à Corrente Constante (A) a 25 °C

Tensão	Tempo										
	10min	15min	30min	1h	2h	3h	4h	5h	8h	10h	20h
1,60 V	272,7	216,5	130,1	73,3	43,7	33,8	26,6	22,6	15,2	12,7	6,62
1,65 V	257,7	207,0	124,9	70,8	42,3	32,8	25,9	22,1	15,0	12,5	6,52
1,70 V	237,2	193,9	119,4	68,5	40,9	31,9	25,2	21,5	14,8	12,3	6,44
1,75 V	217,1	180,4	114,1	66,0	39,5	31,0	24,5	20,9	14,6	12,2	6,36
1,80 V	196,5	166,6	109,1	63,5	38,1	30,0	23,8	20,4	14,4	12,0	6,30
1,85 V	160,6	138,2	93,9	56,9	34,9	27,7	22,1	19,0	13,5	11,3	5,98

Tabela de Descarga à Potência Constante (W) a 25 °C

Tensão	Tempo										
	10min	15min	30min	1h	2h	3h	4h	5h	8h	10h	20h
1,60 V	463,5	378,5	236,3	137,8	82,8	64,6	51,1	43,6	29,7	24,9	13,0
1,65 V	446,4	367,2	229,2	133,8	80,5	62,9	49,9	42,7	29,4	24,6	12,9
1,70 V	418,5	349,1	221,3	130,3	78,3	61,5	48,7	41,7	29,1	24,3	12,7
1,75 V	390,0	329,6	213,7	126,3	75,9	59,9	47,6	40,8	28,7	24,0	12,6
1,80 V	359,2	308,6	206,3	122,1	73,6	58,3	46,4	39,9	28,3	23,7	12,5
1,85 V	298,8	259,7	179,5	110,2	67,8	54,1	43,3	37,3	26,6	22,4	11,8

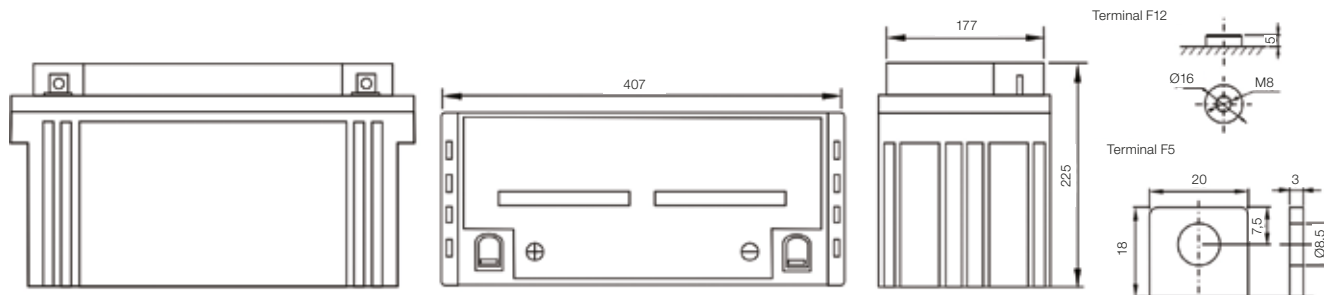
Nota: todos os valores mencionados são valores médios.

Bateria 12 V 120 Ah - BAT 1200122

Efeito da Temperatura na Vida Útil (em Flutuação)

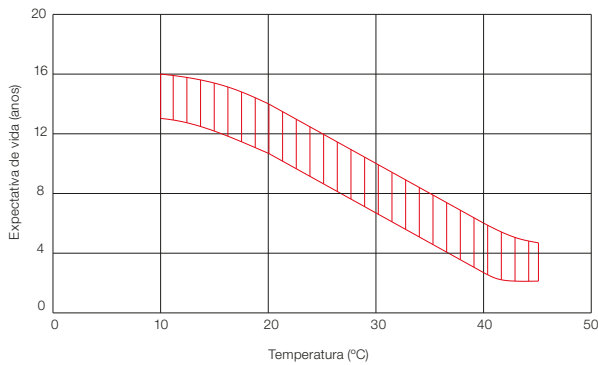

Características de Armazenamento

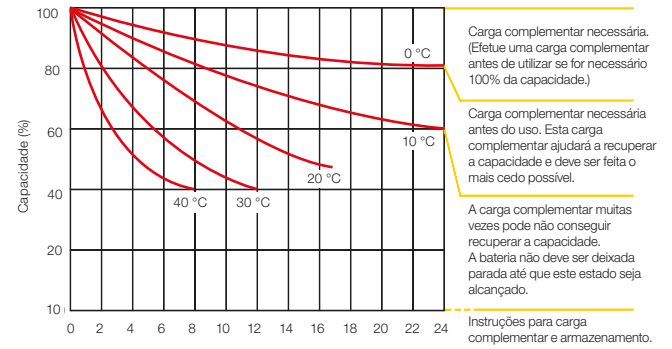

Curva Característica de Carga

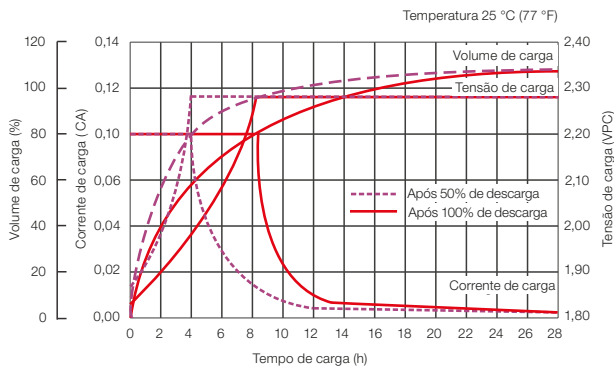

Curva Característica de Descarga

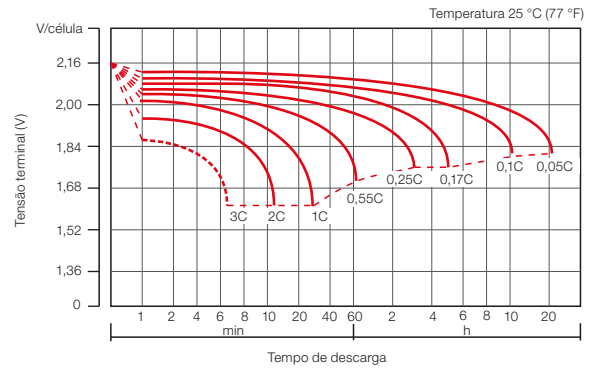

Fatores de Capacidade com Diferentes Temperaturas

Bateria	-20 °C	-10 °C	0 °C	5 °C	10 °C	20 °C	25 °C	30 °C	40 °C	45 °C
Bateria AGM 12V	46%	66%	76%	83%	90%	98%	100%	103%	107%	109%

Corrente de Descarga x Tensão de Descarga

Tensão final de descarga (V/elemento)	1,75 V	1,70 V	1,60 V
Corrente de descarga (A)	(A) ≤ 0,2 C	0,2 C < (A) ≤ 1,0 C	(A) ≥ 1,0 C

Manutenção e Cuidados

- Todo mês, recomendamos inspeção da tensão de cada bateria.
- A cada três meses, recomendamos aplicação de tensão de equalização.
- Compensação da tensão de flutuação em função da temperatura: 3 mV/°C/elemento.
- A vida útil da bateria está relacionada com o nº de descargas, com a profundidade de carga, a temperatura ambiente e a tensão de flutuação.

Bateria 12 V 150 Ah - BAT 1500122

Especificações

Código SAP	13714240
Part number	BAT2121501
Número de células	6
Tensão nominal	12 V
Capacidade	150 Ah @ 10h até 1,80 V/cel
Peso	Aprox. 40,5 kg (Tolerância ±3,0%)
Máxima corrente de descarga	1.500 A (5s)
Resistência interna	Aprox. 4,8 mΩ
Faixa de temperatura normal de operação	25 °C
Tensão de carga de flutuação	13,6 V~13,8 V @ 25 °C
Máxima corrente de recarga recomendada	45,0 A
Tensão de equalização	14,6 V~14,8 V @ 25 °C
Material do monobloco	ABS
Autodescarga	Podem ser armazenadas por até 6 meses a 25 °C. Para altas temperaturas, o tempo de intervalo será menor.



Dimensões (mm)



Tabela de Descarga à Corrente Constante (A) a 25 °C (A)

Tensão	Tempo											
	10min	15min	30min	1h	2h	3h	4h	5h	8h	10h	20h	
1,60 V	322,9	261,6	161,0	91,6	54,6	42,3	33,3	28,3	19,0	15,8	8,28	
1,65 V	305,1	250,1	154,6	88,5	52,9	41,0	32,4	27,6	18,8	15,6	8,15	
1,70 V	280,9	234,2	147,7	85,6	51,1	39,9	31,5	26,8	18,5	15,4	8,05	
1,75 V	257,1	218,0	141,2	82,5	49,3	38,7	30,7	26,2	18,3	15,2	7,95	
1,80 V	232,8	201,3	135,0	79,3	47,6	37,5	29,8	25,5	17,9	15,0	7,87	
1,85 V	190,2	167,0	116,2	71,2	43,6	34,7	27,7	23,8	16,8	14,1	7,47	

Tabela de Descarga à Potência Constante (W) a 25 °C

Tensão	Tempo											
	10min	15min	30min	1h	2h	3h	4h	5h	8h	10h	20h	
1,60 V	548,9	457,3	292,4	172,2	103,5	80,8	63,8	54,5	37,1	31,1	16,3	
1,65 V	528,7	443,6	283,7	167,3	100,7	78,6	62,3	53,3	36,8	30,8	16,1	
1,70 V	495,6	421,7	273,9	162,8	97,9	76,8	60,9	52,1	36,3	30,3	15,9	
1,75 V	461,8	398,2	264,5	157,8	94,9	74,9	59,5	51,0	35,9	30,0	15,7	
1,80 V	425,4	372,8	255,3	152,7	92,0	72,8	58,0	49,9	35,4	29,6	15,6	
1,85 V	353,8	313,8	222,1	137,8	84,7	67,6	54,2	46,6	33,3	27,9	14,8	

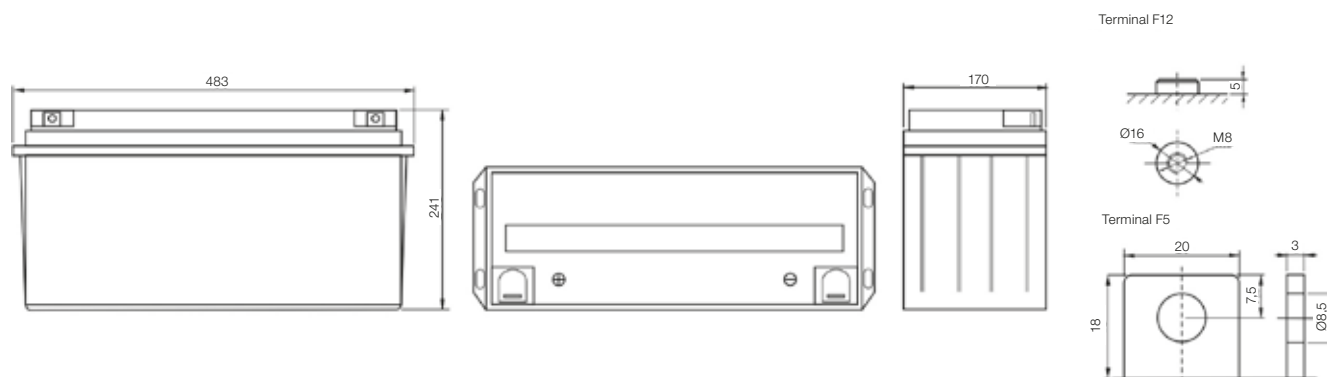
Nota: todos os valores mencionados são valores médios.

Bateria 12 V 150 Ah - BAT 1500122

Efeito da Temperatura na Vida Útil (em Flutuação)

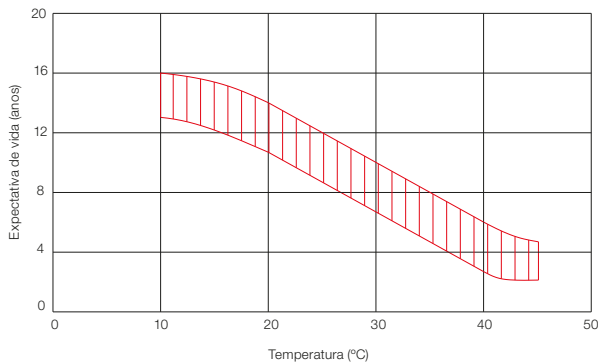

Características de Armazenamento

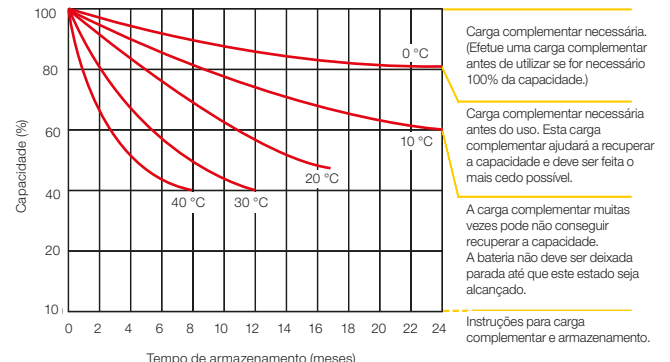

Curva Característica de Carga

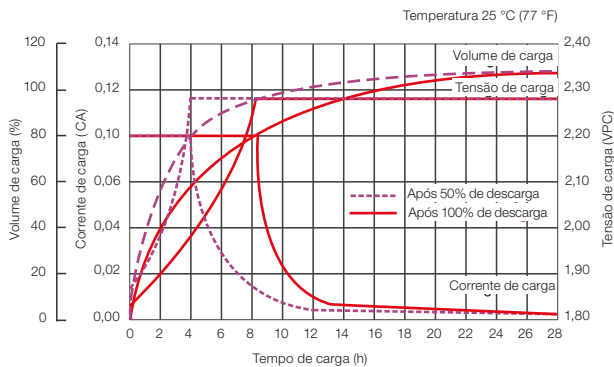

Curva Característica de Descarga

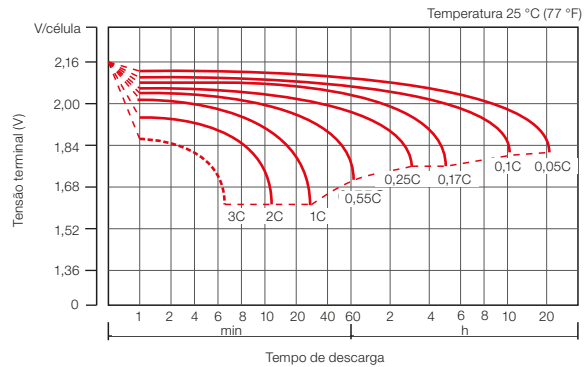

Fatores de Capacidade com Diferentes Temperaturas

Bateria		-20 °C	-10 °C	0 °C	5 °C	10 °C	20 °C	25 °C	30 °C	40 °C	45 °C
Bateria AGM	12 V	46%	66%	76%	83%	90%	98%	100%	103%	107%	109%

Corrente de Descarga x Tensão de Descarga

Tensão final de descarga (V/elemento)	1,75 V	1,70 V	1,60 V
Corrente de descarga (A)	(A) ≤ 0,2 C	0,2C < (A) ≤ 1,0 C	(A) ≥ 1,0 C

Manutenção e Cuidados

- Todo mês, recomendamos inspeção da tensão de cada bateria.
- A cada três meses, recomendamos aplicação de tensão de equalização.
- Compensação da tensão de flutuação em função da temperatura: 3 mV/°C/elemento.
- A vida útil da bateria está relacionada com o nº de descargas, com a profundidade de carga, a temperatura ambiente e a tensão de flutuação.



Presença global é essencial. Entender o que você precisa também.

Presença Global

Com mais de 30.000 colaboradores por todo o mundo, somos um dos maiores produtores mundiais de motores elétricos, equipamentos e sistemas eletroeletrônicos. Estamos constantemente expandindo nosso portfólio de produtos e serviços com conhecimento especializado e de mercado. Criamos soluções integradas e customizadas que abrangem desde produtos inovadores até assistência pós-venda completa.

Com o *know-how* da WEG, as **Baterias Seladas VRLA** são a escolha certa para sua aplicação e seu negócio, com segurança, eficiência e confiabilidade.



Disponibilidade é possuir uma rede global de serviços



Parceria é criar soluções que atendam suas necessidades



Competitividade é unir tecnologia e inovação



Conheça



Produtos de alto desempenho e confiabilidade,
para melhorar o seu processo produtivo

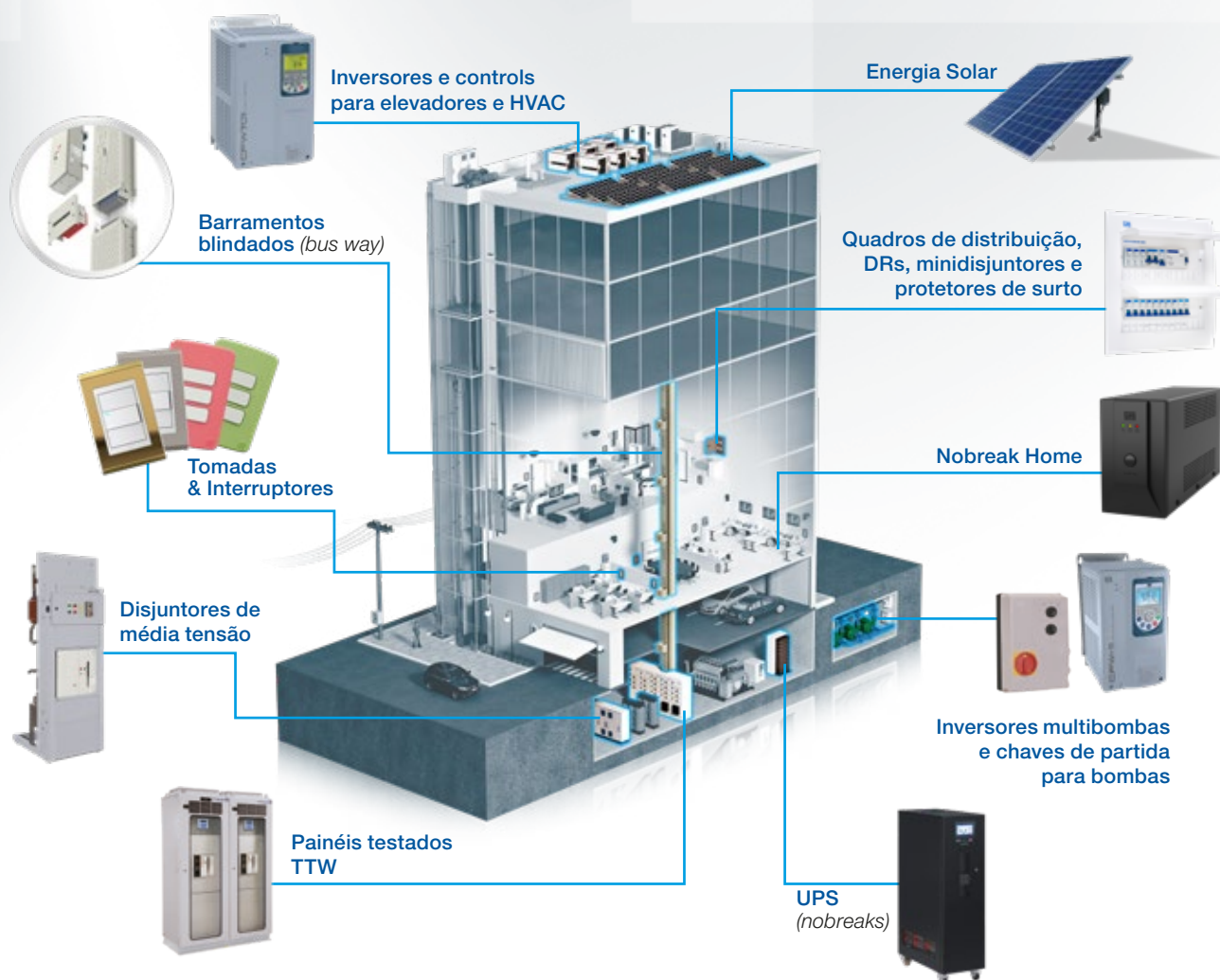

Excelência é desenvolver soluções que aumentem a produtividade de nossos clientes,
com uma linha completa para automação industrial.

Acesse: www.weg.net

 youtube.com/wegvideos

O escopo de soluções do Grupo WEG não se limita aos produtos e soluções apresentados nesse catálogo. Para conhecer nosso portfólio, consulte-nos.

Conheça as operações mundiais da WEG



www.weg.net



 +55 47 3276.4000

 automacao@weg.net

 Jaraguá do Sul - SC - Brasil

Cód: 50078011 | Rev: 02 | Data (m/a): 03/2021.

Sujeito a alterações sem aviso prévio.

As informações contidas são valores de referência.